

PROJECT TITLE

NOTE

- 적용공법 : T-BAR공법
- 적용건물 : 사무실, 은행, 학교, 상가, 도서관 등
- T-BAR사양 : 15mm T-BAR
- 등기구 형태 : BOX TYPE
- 공법특성 : 소규격 제품을 연결시공하여 대규모화 할수있음. 천장면 설비의 집중 간략화
- 특기사항 : 시공시 온도는 30°이하 상대습도는 80%이하 유지
실내수장공사 및 창호유리공사 완료 후 천장시공
시공 전후 통풍 및 건조시설을 가동하여 적정습도 유지
제품 LOT별 구획 및 증별 구분시공
천장재 배면에 표시된 화살표방향 준수시공
천장높이 1.5M 이상의 높이일 경우에는 2중 달대등의 보강을 한 후 감독관의 승인하에 시공할 것.

NOTE	DATE

DRAWING TITLE
AMF THERMATEX Star (15T 600 X 600)
흡음천장 상세도(VT15)

SCALE
DATE
SHEET NO.
DRAWING NO.

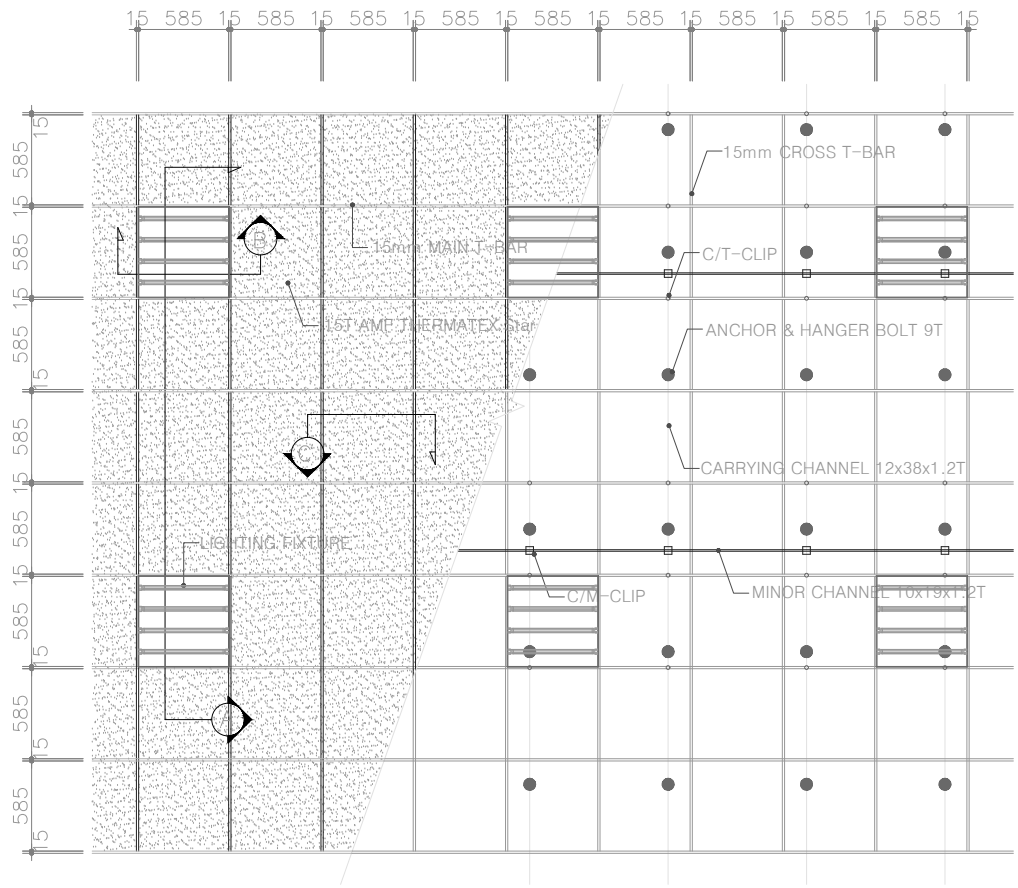

3 "B" SECTION DETAIL SCALE : NONE

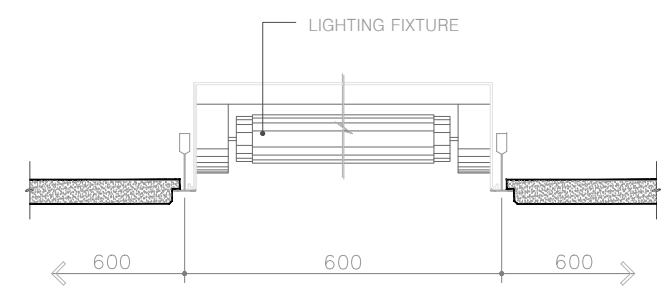

6 SECTION DETAIL 1 SCALE : NONE

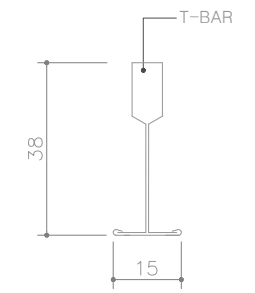

4 "C" SECTION DETAIL SCALE : NONE

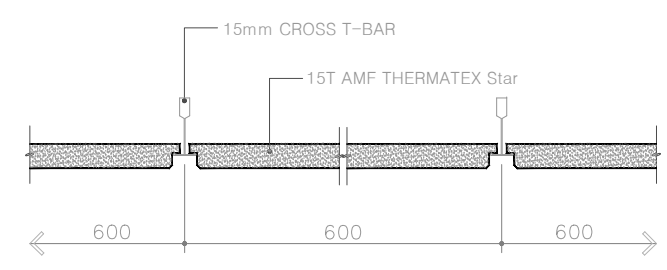

7 SECTION DETAIL 2 SCALE : NONE

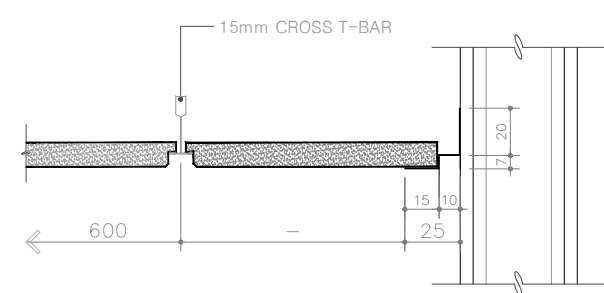

5 SECTION DETAIL 1 SCALE : NONE

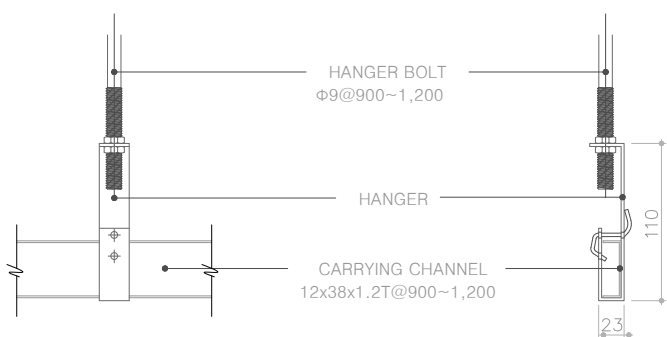

1 15mm T-BAR(Al) CEILING PLAN SCALE : 1/50

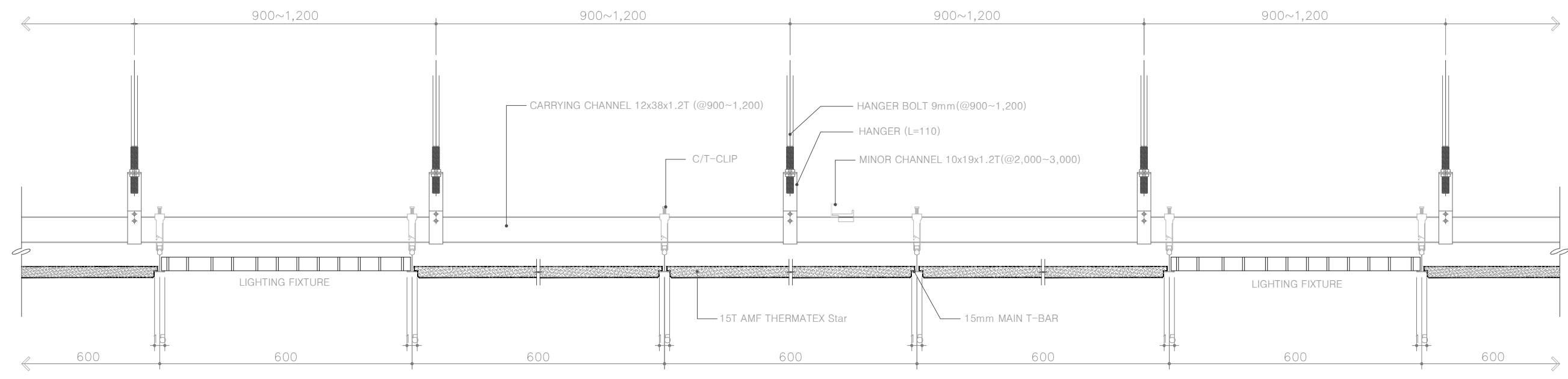

2 "A" SECTION DETAIL SCALE : NONE